

# iRobot® Scooba® BEDIENUNGSAN-LEITUNG



i♥Robots

**iRobot®**  
[www.irobot.com](http://www.irobot.com)





Lieber iRobot® -Scooba® -Besitzer,

wir gratulieren Ihnen zu Ihrem Kauf und heißen Sie in der Welt von iRobot herzlich willkommen! Sie gehören nun zur wachsenden Gruppe von Menschen, die eine clevere Art der Reinigung für sich entdeckt haben.

iRobot Scooba ist ein innovatives und leicht bedienbares Produkt, das Ihre Art der Bodenreinigung verändern wird. Scooba ermöglicht es Ihnen, andere Hausarbeiten zu erledigen, während er reinigt. Sie können Ihre Böden also öfter reinigen und gleichzeitig einfach mehr erledigen.

Bitte nehmen Sie sich einige Minuten Zeit, um diese Anleitung zu lesen und um sich mit Scooba vertraut zu machen. Sollten Sie noch weitere Fragen haben, besuchen Sie unsere Webseite unter [www.irobot.com](http://www.irobot.com).

Danke, dass Sie sich der iRobot-Revolution angeschlossen haben. Wir freuen uns darauf, Ihnen noch mehr wegweisende Produkte vorstellen zu können, die Ihre Welt verändern und verbessern werden.

Im Namen des gesamten iRobot-Teams,

A handwritten signature in black ink, appearing to read "CA", with a stylized flourish at the end.

Colin Angle  
Mitgründer und CEO  
iRobot Corporation

# Wichtige Hinweise

**DE**

**⚠ Verwenden Sie nur die empfohlene Menge an Scooba-Reinigungslösung oder Essig. Andere Flüssigkeiten können elektronische Teile angreifen, übermäßig schäumen oder nur schlecht gefördert werden. Dadurch verfällt die Garantie. Siehe Seite 14 für Einzelheiten.**

**⚠ Verwenden Sie KEIN Bleichmittel in Scooba. Bleichmittel kann den Roboter beschädigen und dadurch verfällt die Garantie.**

**⚠ Scooba enthält elektronische Teile. Tauchen Sie Scooba NICHT in Wasser und bespritzen Sie ihn nicht. Nur mit einem feuchten Lappen reinigen.**

**⚠ Scooba darf nur bei Zimmertemperatur gelagert und verwendet werden. Durch Frost kann Scooba beschädigt werden.**

**⚠ Es wird empfohlen, Scooba nicht auf unversiegelten Holzböden oder laminierten Böden zu verwenden, da diese durch feuchte Reinigung leicht beschädigt werden können.**

**⚠ Halten Sie bezüglich zuverlässiger Reinigungsmethoden immer Rücksprache mit Ihrem Bodenleger.**

## Für ein bestmögliches Ergebnis

**TIPP: Scooba ist für 45 ml Scooba-Reinigungslösung oder 60 ml weißen Essig und Wasser ausgerichtet. Sie können Scooba auch mit reinem Leitungswasser verwenden.**

- Entfernen Sie Möbelstücke, störende Gegenstände und Teppiche aus dem Bereich, der gereinigt werden soll.
- Verwenden Sie Virtual Wall®, um Scooba in einem Raum zu halten.
- Leeren Sie den Schmutzbehälter und den Reinigungslösungsbehälter immer aus, nachdem das Reinigungsprogramm abgeschlossen ist.
- Spülen Sie den Schmutzbehälter aus, bevor Sie ihn wegräumen.
- Halten Sie Räder und Bürste frei von Haaren und Fremdkörpern, indem Sie die Unterseite von Scooba regelmäßig überprüfen und reinigen.
- Entfernen und reinigen Sie Filter, Bürste und Unterdrucköffnung nach jeder Verwendung.
- Bewahren Sie Scooba immer am Strom angeschlossen und aufladend auf.

# Inhaltsverzeichnis

Aufbau und Leuchten von Scooba.....	6 – 7
Reinigungsschema von Scooba .....	8
Batteriefunktion .....	9
Batterie einsetzen und entnehmen .....	10
Aufladen von Scooba .....	11
Scooba-Flüssigkeitsbehälter .....	12 – 13
Reinigungssystem von Scooba .....	14
Scooba-Reinigungslösung .....	15
Scooba Virtual Wall .....	16
Wartung von Scooba.....	17 – 18
Häufige Fehler vermeiden.....	19 – 20
Fehlerbehebung .....	21 – 24
Sicherheitshinweise.....	25 – 26

# Aufbau von Scooba

Scooba hat zwei Hauptbestandteile: die Roboterbodenplatte und den Flüssigkeitsbehälter.

**DE**

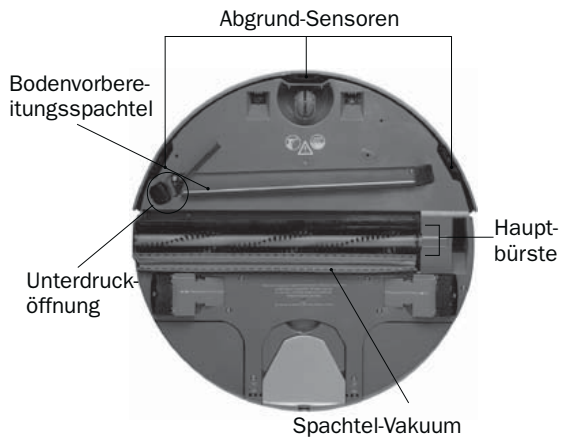
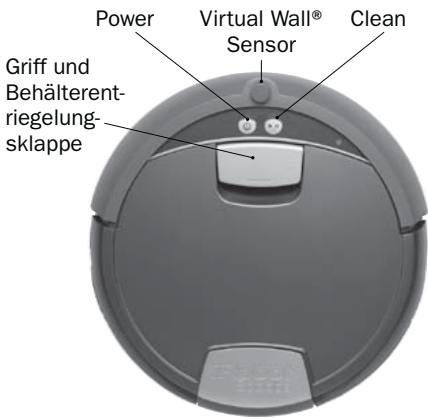

## Roboterbodenplatte Flüssigkeitsbehälter

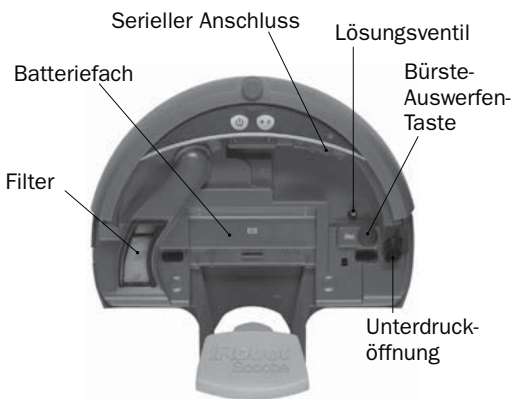

## Scooba-



# Scooba-Leuchten

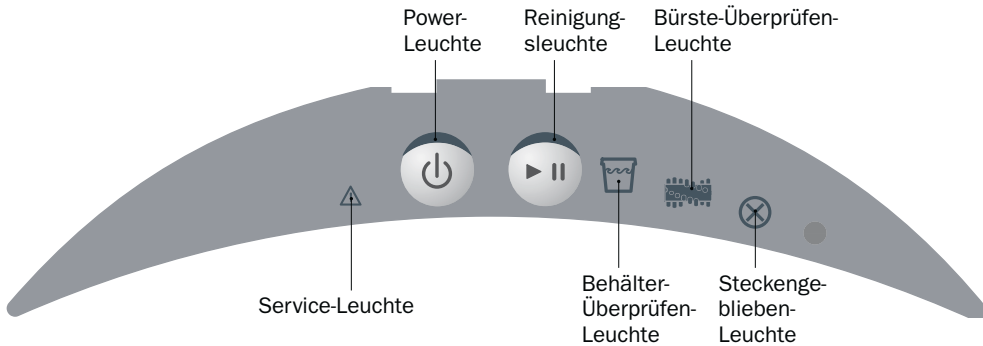



**DE**

Power-Taste-Leuchte	Batterieanzeige
Rot	Batterie leer
Grün blinkend	Lädt
Grün ständig	Vollständig geladen
Rot blinkend	Batterie nicht eingelegt

	Bedeutung
Grün	Reinigt
Grün blinkend	Scooba trocknet seinen Reinigungskopf. Der Reinigungsvorgang ist fast abgeschlossen.

## Kurzbeschreibung Warnleuchten

Siehe Seite 21 für Einzelheiten.

Warnleuchte	Maßnahme
Behälter-Überprüfen 	Der Reinigungsvorgang ist abgeschlossen. Scooba-Behälter ausleeren. (Seite 12 - 13)
Bürste-Überprüfen 	Entnehmen und reinigen Sie Bürste und Filter. (Seite 18)
Steckengeblieben 	Bewegen Sie Scooba an eine andere Stelle und starten Sie ihn neu.

# Das Reinigungssystem von Scooba

Scooba ist ein Roboter, der die Böden anders reinigt, als es die meisten Leute tun. Scooba verwendet das iRobot AWARE™ Robot Intelligence System, um herauszufinden, wie er alle Bereiche des Bodens erreichen und bestmöglich reinigen kann.

**DE**

Meistens kommt Scooba mehrmals zu denselben Bereichen, um eine gründliche Reinigung sicherzustellen.

**TIPP: Verwenden Sie für kleinere Räume weniger Reinigungslösung und Wasser. Das nicht vollständige Befüllen des Flüssigkeitsbehälters verkürzt die Reinigungszeit von Scooba.**

Während Scooba reinigt, berechnet er den besten Weg, um Ihren Boden zu reinigen, und ermittelt die Zeit, die er für die verschiedenen Reinigungsprogramme benötigt:

**Spiralförmig:** So kann Scooba große Flächen reinigen.

**Wänden folgend:** So kann Scooba den Raum reinigen und dabei Möbelstücken und Hindernissen ausweichen.

**Raum durchquerend:** So kann Scooba neue Bereiche reinigen, während er kreuz und quer durch den Raum fährt.

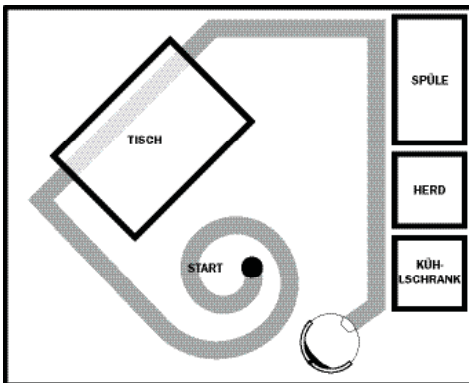

Scooba wechselt während des Reinigungsvorgangs zwischen den Programmen „Spiralförmig“, „Wänden folgend“ und „Raum durchquerend“.

**TIPP: Für eine bestmögliche Funktion und Flächenabdeckung entfernen Sie Stühle, störende Gegenstände und Teppiche. Verwenden Sie Virtual Wall, um Scooba in einem Raum zu halten.**

# Batteriefunktion

Scooba wird mit einer wiederaufladbaren Batterie betrieben. Die Scooba-Batterie kann für hunderte Reinigungsvorgänge verwendet werden, bis sie ausgewechselt werden muss.

**DE**

## **Batterieaufbewahrung**

Für eine bestmögliche Batterieleistung empfiehlt iRobot, die Batterie im Scooba und diesen an den Strom angeschlossen aufzubewahren. Lassen Sie die Batterie nicht im Roboter, wenn dieser nicht angesteckt ist.

## **Batterielebensdauer**

Laden Sie die Scooba-Batterie vor jedem Reinigungsvorgang vollständig (bis zu 4 Stunden) auf. Wenn die Batterie vollständig aufgeladen ist, reicht sie mindestens für einen kompletten Reinigungsvorgang. Die Batterie sollte ausgewechselt werden, wenn Scooba im vollständig geladenen Zustand keinen kompletten Reinigungsvorgang mehr ausführen kann.

## **16-Stunden-Ladevorgang**

Unter bestimmten Umständen verwendet Scooba ein 16-Stunden-Ladeprogramm, um die Lebensdauer der Scooba-Batterie zu verlängern. Diese Funktion wird dann aktiviert, wenn Scooba während des ersten Aufladens der Batterie für längere Zeit angesteckt wurde. Die Power-Leuchte blinkt während dieses Ladevorgangs schnell grün.

**TIPP:** Für eine bestmögliche Leistung bewahren Sie die Scooba-Batterie immer in einem angesteckten Ladegerät auf. Der erste Ladevorgang der Scooba-Batterie sollte über Nacht durchgeführt werden.

# Batterie einsetzen und entnehmen

## Einsetzen der Batterie in Scooba

Legen Sie die Batterie in das Batteriefach ein und vergewissern Sie sich, dass die gelben Batteriekappen in die Aussparung passen. Wenn die Batterie einschnappt, hören Sie ein Klicken.

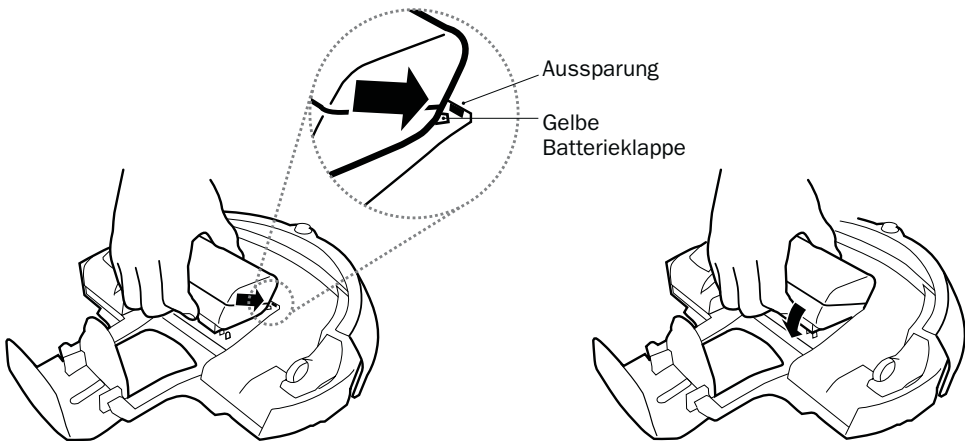
**DE**

Setzen Sie die gelben Batteriekappen in die Aussparung ein.

Drücken Sie die Batterie nach unten, bis es klickt.

## Entnahme der Batterie aus Scooba

Halten Sie die Batterie, drücken Sie dabei auf die Entriegelungsklappe und ziehen Sie die Batterie nach oben.

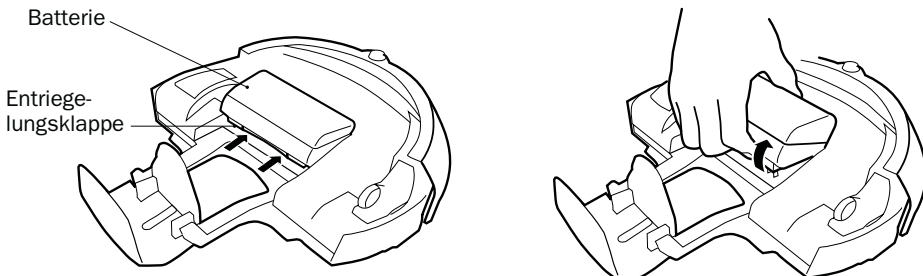

Auf die Entriegelungsklappe drücken.

Batterie nach oben ziehen.

# Scooba aufladen

Laden Sie die Scooba-Batterie auf, indem Sie das Ladekabel an Scooba anschließen. Der Pfeil auf dem Ladekabel muss mit dem Pfeil auf Scooba übereinstimmen.

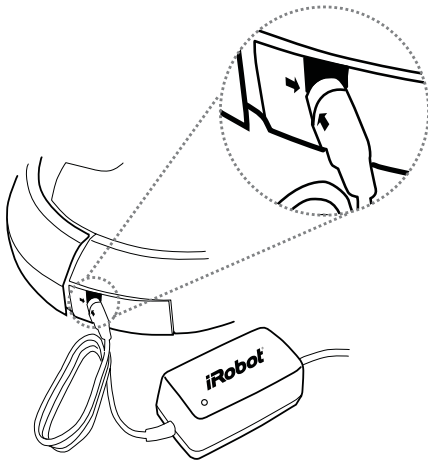

Scooba-Power-Leuchte	Batterieanzeige
Rot	Batterie leer
Grün blinkend	Lädt
Grün schnell blinkend	16-Stunden-Ladevorgang
Grün ständig	Vollständig geladen
Rot blinkend	Batterie nicht eingelegt

DE

**TIPP:** Vergewissern Sie sich immer, dass die grüne Power-Leuchte am Ladegerät leuchtet, während es angesteckt ist.

# Scooba-Flüssigkeitsbehälter

Der Scooba-Flüssigkeitsbehälter kann vollständig von der Roboterbodenplatte abgenommen werden. Scooba verfügt über einen einzigartigen Flüssigkeitsbehälter mit Zwei-Kammer-System, der sicherstellt, dass sich die frische Reinigungslösung nie mit dem verschmutzten Wasser vermischt, das Scooba beim Reinigen wieder aufnimmt.

**DE**

## Reinigungslösungsbehälter

Der Reinigungslösungsbehälter enthält die Reinigungslösung und das Wasser, das der Scooba zur Reinigung der Böden benötigt. Vor jedem Gebrauch wird der Reinigungslösungsbehälter mit Wasser und einer Dosierkappe (45 ml) Scooba-Reinigungslösung oder mit ca. 60 ml weißem Essig gefüllt. Füllen Sie den Reinigungslösungsbehälter, bevor Sie mit Scooba reinigen.

- 1** Drücken Sie auf den Griff, um den Behälter abzunehmen.

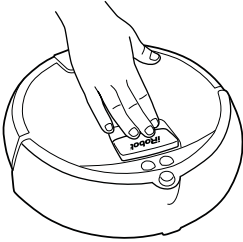

- 2** Nehmen Sie den Behälter von der Bodenplatte ab.

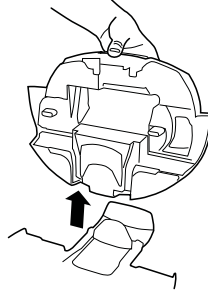

- 3** Messen Sie mit der beigelegten Dosierkappe die Reinigungslösung ab und schütten Sie diese in den Reinigungslösungsbehälter.

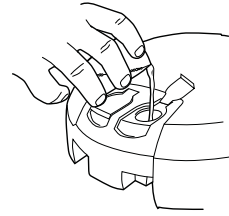

- 4** Füllen Sie den Rest des Reinigungslösungsbehälters langsam mit warmem oder kaltem Leitungswasser auf. Kippen Sie den Behälter, um sicherzugehen, dass er vollständig bis an den Rand gefüllt ist.

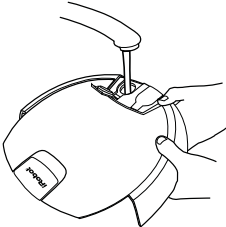

- 5** Schließen Sie die Abdeckung des Reinigungslösungsbehälters und befestigen Sie den Behälter wieder auf dem Roboter.

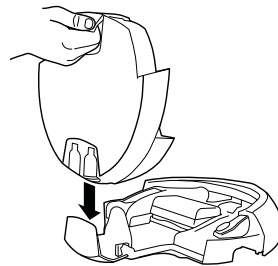

- 6** Drücken Sie leicht auf den Behälter, bis Sie ein Klicken hören.

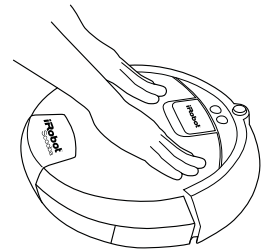

**⚠ ACHTUNG: NUR MIT KALTEM ODER LAUWARMEM WASSER FÜLLEN.** Füllen Sie den Scooba-Flüssigkeitsbehälter nicht mit heißem Wasser.

**⚠ ACHTUNG:** Verwenden Sie ausschließlich Scooba-Reinigungslösung oder weißen Essig. Die Scooba-Reinigungslösung wurde speziell für Scooba entwickelt. Andere Lösungen können Scooba beschädigen, elektronische Teile angreifen, übermäßig schäumen und nur schlecht gefördert werden. Durch die Verwendung anderer Reinigungslösungen verfällt die Garantie. Siehe Seite 14 für Einzelheiten.

## Schmutzbehälter

Scooba gibt die Reinigungslösung nach unten ab, schrubbt den Boden schonend und sammelt die verschmutzte Lösung wieder im Schmutzbehälter. Entleeren und waschen Sie den Behälter nach jedem Reinigungsvorgang.

- 1** Drücken Sie auf den Griff, um den Behälter abzunehmen.

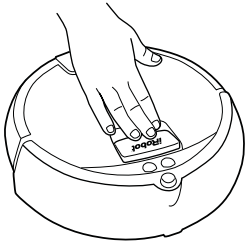

- 2** Nehmen Sie den Behälter vom Roboter ab.

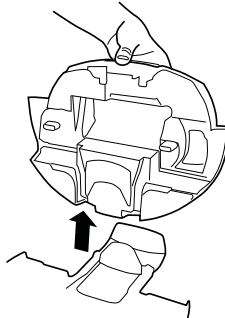

- 3** Entleeren Sie den Schmutzbehälter und den Reinigungs-lösungsbehälter.

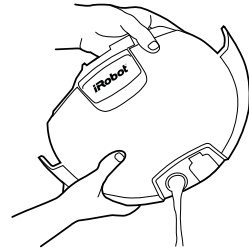

- 4** Spülen Sie den Schmutzbehälter mit warmem Wasser aus.

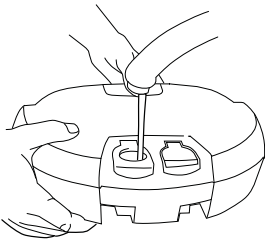

- 5** Entnehmen Sie den Scooba-Filter und die Überdruckpumpe und spülen Sie beide ab.

Bitte nicht mit Gewalt versuchen!

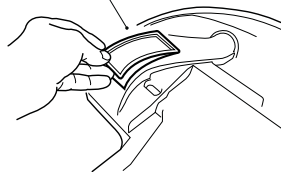

- 6** Befestigen Sie den Behälter wieder auf Scooba. Drücken Sie leicht auf den Behälter, bis Sie ein Klicken hören.

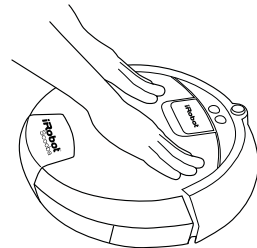

# Das Reinigungssystem von Scooba

Scooba führt 4 Reinigungsmethoden in einem Arbeitsgang aus.

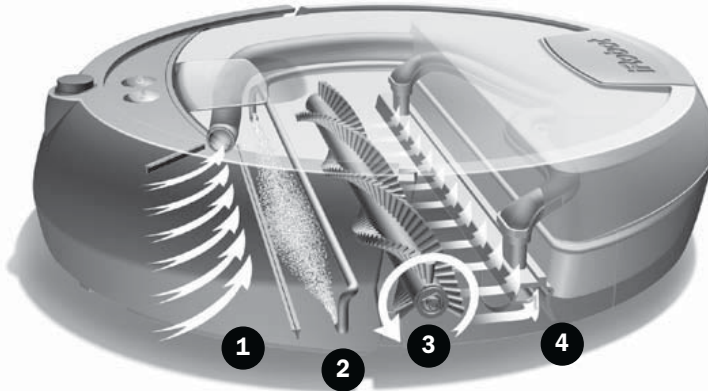
**DE**

- 1 Vorbereiten** – Er nimmt Schmutz und Krümel vom Boden auf. Sie müssen den Boden nicht saugen, bevor Sie Scooba verwenden, außer es liegen größere Teile, wie Steinchen oder Lebensmittelreste, am Boden.
- 2 Waschen** – Scooba gibt regelmäßig kleine Mengen frischer Reinigungslösung ab.
- 3 Schrubben** – Er schrubbt Ihren Boden schonend und entfernt dabei Ölreste und Schmutz.
- 4 Trocknen** – Das Vakuum-System von Scooba nimmt das verschmutzte Wasser und den Schmutz auf und hinterlässt Ihren Boden sauber und trocken.

Scooba reinigt so lange, bis die gesamte Reinigungslösung im Reinigungs-lösungsbehälter verbraucht ist. Dies dauert etwa 45 Minuten. Am Ende des Reinigungsvorganges aktiviert Scooba einen Trockenmechanismus.

## Selbsttrocknungsvorgang

Am Ende des Reinigungsvorganges aktiviert Scooba einen inneren Trockenmechanismus, um Reste von Feuchtigkeit an den Bürsten und im Inneren zu entfernen. Während dieses Vorgangs blinkt die Reinigungsleuchte am Scooba.

**TIPP: Wenn Sie den Reinigungsvorgang vorzeitig abbrechen möchten, empfiehlt iRobot zuerst die Aktivierung des Selbsttrocknungsvorgangs:**

- Um den Selbsttrocknungsvorgang zu starten, während der Roboter reinigt, drücken Sie Clean.
- Um den Selbsttrocknungsvorgang zu starten, wenn Scooba ausgeschaltet ist, drücken Sie Power und dann zweimal Clean.

# Scooba-Reinigungslösung

Die Scooba-Reinigungslösung wurde speziell für die sichere Verwendung mit Scooba entwickelt. Die Lösung ist stark genug, um zu reinigen, ist jedoch gleichzeitig sicher für Kinder und Haustiere.

**⚠ ACHTUNG: Verwenden Sie ausschließlich Scooba-Reinigungslösung oder weißen Essig. Andere Reinigungslösungen können Scooba beschädigen, elektronische Teile angreifen, übermäßig schäumen und nur schlecht gefördert werden. Durch die Verwendung anderer Reinigungslösungen kann der Roboter beschädigt werden und die Garantie verfällt. Sie können Scooba auch mit reinem Leitungswasser verwenden.**

DE

Die Scooba-Reinigungslösung wurde so entwickelt, dass sie sicher und effizient auf Bodenflächen, inklusive Fliesen, Linoleum, Vinyl, Marmor, Schiefer, Stein und versiegeltem Hartholz, wirkt.

Die Lösung enthält kein Bleichmittel.

**⚠ ACHTUNG: VERWENDEN SIE SCOOPA NICHT AUF DIESEN OBERFLÄCHEN:**

- Teppich oder Wollteppich
- unversiegeltes Hartholz oder Stein
- Laminatboden (wie Pergo®)

Scooba ist nicht für die Verwendung auf unversiegelten Bodenflächen, Teppich, Wollteppich oder gewachsen Böden empfohlen. Diese Oberflächen können durch Wasser beschädigt werden. (Ein unversiegelter Boden hat keine Schicht aus Polyurethan, die den Unterboden vor Wasserschäden schützt.) Außerdem ist die Verwendung von Scooba auf Laminatböden nicht sicher, da diese durch feuchte Reinigung leicht beschädigt werden können.

**TIPP: Wenn Sie Scooba auf versiegelten Hartholzböden verwenden, überprüfen Sie die Bodenoberfläche auf offene Stellen im Holz oder unversiegelte Klüfte. Verwenden Sie Scooba nicht auf Ihrem Hartholzboden, wenn dies der Fall ist. Befolgen Sie die Reinigungsempfehlungen Ihres Bodenlegers.**

## Anerkannte Reinigungsmittel

iRobot empfiehlt für Scooba ausschließlich die Verwendung von Scooba-Reinigungslösung oder ca. 60 ml weißem Essig. iRobot übernimmt keine Verantwortung für Bodenschäden, die durch die Verwendung von Essig auf Bodenoberflächen entstanden sind. Scooba kann auch mit reinem Trinkwasser betrieben werden.

**TIPP: Scooba ist für 40 ml Scooba-Reinigungslösung oder ca. 60 ml weißen Essig und Wasser ausgerichtet. Sie können Scooba auch mit reinem Leitungswasser verwenden.**

# Scooba Virtual Wall®



Scooba Virtual Wall schafft eine unsichtbare Barriere, die Scooba nicht überschreiten kann. Diese Virtual Walls können so gesetzt werden, dass Bereiche von ca. 1 bis 2,5 m Breite blockiert werden.

**DE**

**TIPP: Verwenden Sie die Virtual Wall, um Türöffnungen zu blockieren oder um Scooba von Kabeln fern zu halten.**

Der Strahl der Virtual Wall ist trichterförmig. Ein kleiner Halo verhindert, dass Scooba die Virtual Wall durchbricht, und ein größerer, keulenförmiger Teil blockiert jene Bereiche Ihres Heims, in die Scooba nicht gelangen soll.

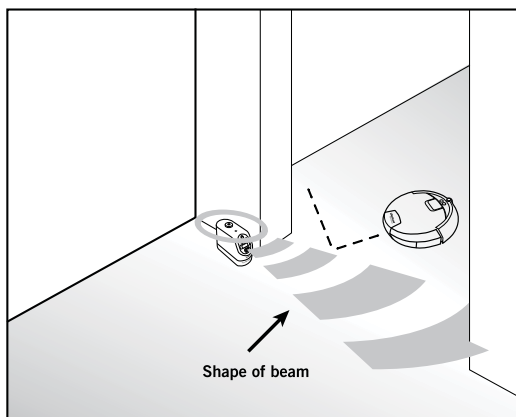

Virtual Wall benötigt 2 Batterien vom Typ „D“. Virtual Wall schaltet sich von selbst aus, wenn der Reinigungsvorgang abgeschlossen ist.

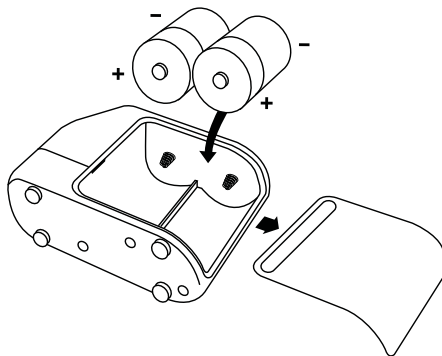

**TIPP: Für ein bestmögliches Ergebnis positionieren Sie Virtual Wall auf der anderen Seite der Türöffnung, die sie blockieren möchten, und richten Sie Virtual Wall immer auf die kürzeste Distanz ein.**

# Wartung von Scooba

Damit Scooba so leistungsstark wie möglich bleibt, führen Sie die folgenden Wartungsarbeiten nach jedem Reinigungsvorgang durch:

## Auswaschen des Schmutzbehälters

**1** Füllen Sie den Schmutzbehälter mit etwas Wasser.

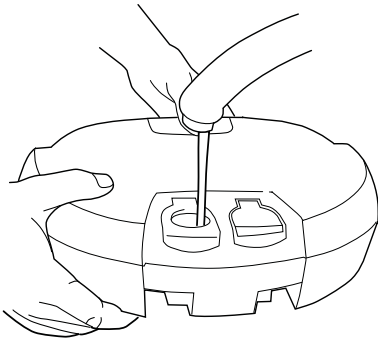

**2** Leeren Sie den Schmutzbehälter und waschen Sie ihn aus.

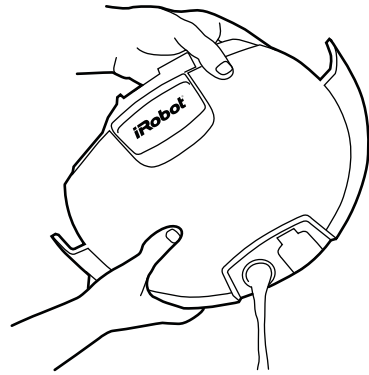

DE

## Reinigen des Scooba-Filters

**1** Entnehmen Sie den Filter.

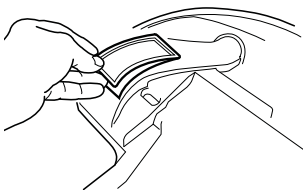

**2** Waschen Sie ihn unter warmem Wasser.

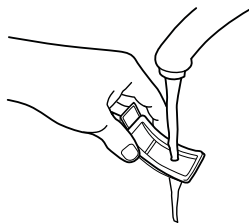

**3** Setzen Sie den Filter wieder ein.

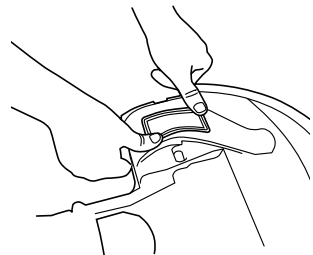

**⚠ ACHTUNG:** Scooba enthält elektronische Teile, die durch überlaufendes Wasser oder andere Flüssigkeiten beschädigt werden können. Reinigen Sie die Ober- und Unterseite von Scooba nur mit einem feuchten Tuch. Schütten oder spritzen Sie kein Wasser auf Scooba, außer in den Reinigungslösungsbehälter und den Schmutzbehälter.

## Reinigen der Scooba-Bürste nach jeder Verwendung

Die Scooba-Bürste befindet sich in einer Kassette, die sich Reinigungskopf nennt. Der Zugang zum Reinigungskopf erfolgt über die Innenseite von Scooba. Deshalb muss der Behälter geöffnet werden, wenn der Reinigungskopf entnommen und wieder eingesetzt wird.

**DE**

- 1** Drücken Sie die Bürste-Auswerfen-Taste, um den Reinigungskopf entnehmen zu können.

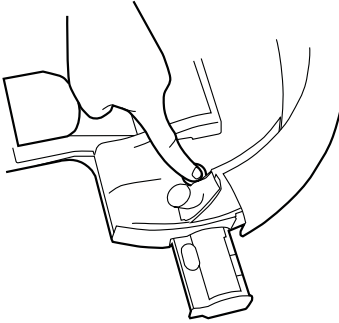

- 2** Öffnen Sie den Reinigungskopf und entnehmen Sie die Bürste.

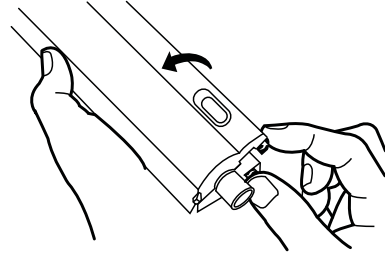

- 3** Waschen Sie den Reinigungskopf und die Bürste unter warmem Wasser.

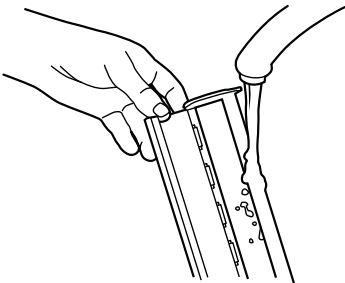

- 4** Setzen Sie den Scooba-Reinigungskopf wieder ein.

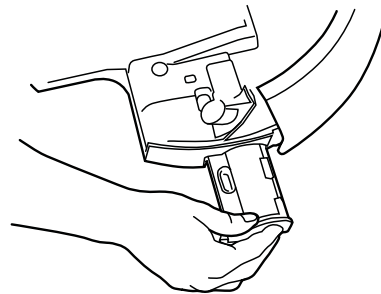

## Reinigen der Scooba-Unterdrucköffnung nach jeder Verwendung

- 1** Setzen Sie die Unterdrucköffnung wieder ein.

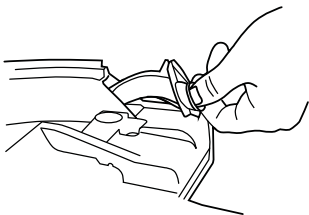

- 2** Entnehmen Sie die Unterdrucköffnung.

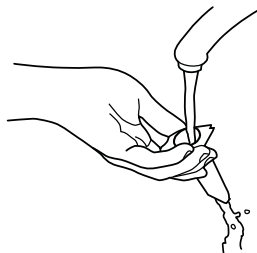

- 3** Waschen Sie sie unter warmem Wasser.

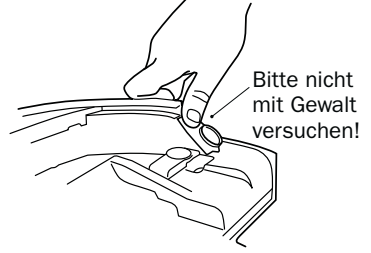

# Häufige Fehler vermeiden

Ihr iRobot Scooba kann nicht effizient reinigen, wenn Batterie, Reinigungskopf, Filter oder Unterdrucköffnung nicht richtig eingesetzt sind. Hier finden Sie einige häufige Fehler, die Sie leicht vermeiden können, um ein bestmögliches Resultat zu erzielen.

**DE**

## Vergewissern Sie sich, dass die Batterie korrekt eingesetzt ist

Wenn die Batterie richtig eingesetzt ist, passen die gelben Batteriekappen in die Aussparungen.

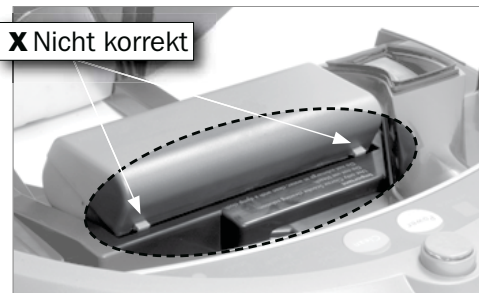
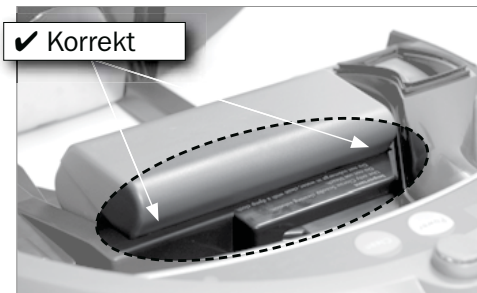

## Klicken des Reinigungskopfes

Wenn der Reinigungskopf richtig eingesetzt ist, hören Sie beim Einrasten ein Klicken. Für optimale Ergebnisse drücken Sie die Bodenplatte des Roboters nach unten, während Sie den Reinigungskopf einsetzen.

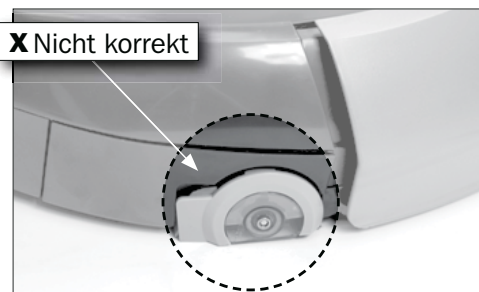
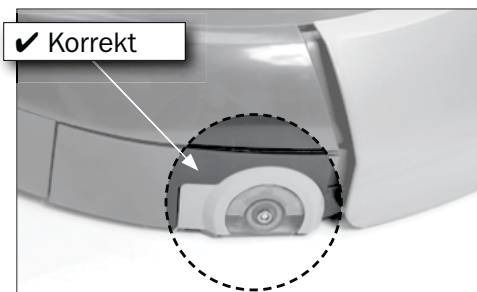

**Vergessen Sie nicht das Wiedereinsetzen des Filters**

Setzen Sie den Filter nach Entnahme und Reinigung wieder ein. Vergewissern Sie sich, dass er richtig sitzt. Versuchen Sie nie, den Filter mit Gewalt einzusetzen.

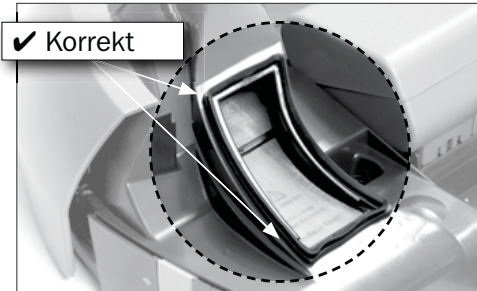
**DE****Wiedereinsetzen der Unterdrucköffnung**

Setzen Sie die Unterdrucköffnung jedes Mal wieder ein und vergewissern Sie sich, dass sie richtig sitzt. Versuchen Sie nicht, die Unterdrucköffnung mit Gewalt einzusetzen.

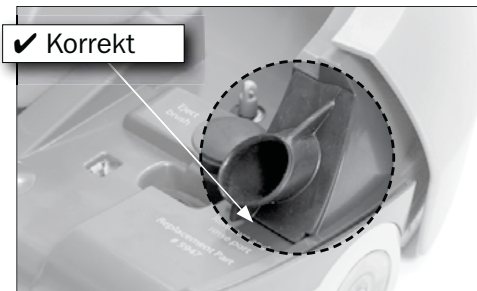



# Fehlerbehebung

## Warnleuchten

Scooba hat mehrere Warnleuchten, die aufleuchten, wenn der Roboter Hilfe braucht.

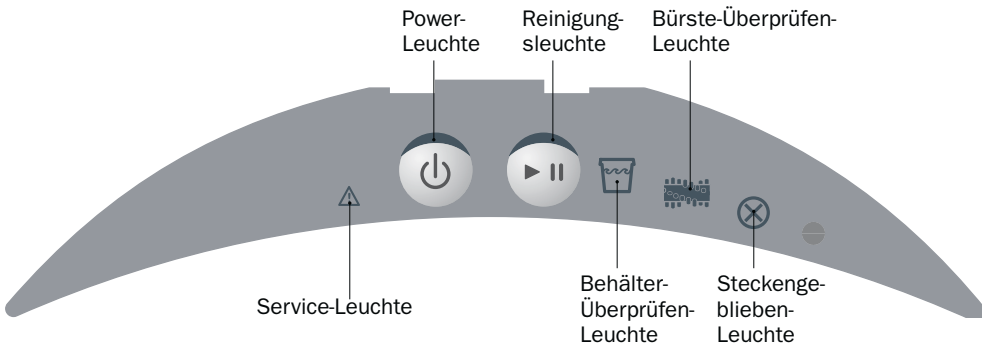
**DE**



Warnleuchte	Mögliche Ursache	Maßnahme
Bürste-Überprüfen-Leuchte 	Die Bürste hat sich verklemmt.	Entnehmen Sie die Scooba-Bürste und den Reinigungskopf und reinigen Sie beide. Drehen Sie Scooba nach der Entnahme von Reinigungskopf und Behälter um. Überprüfen und reinigen Sie den Reinigungskopf-Bereich.
	Der Reinigungskopf ist nicht korrekt eingesetzt.	Entnehmen Sie den Scooba-Reinigungskopf und setzen Sie ihn wieder ein. (Seite 18)
	Der Filter fehlt.	Entnehmen und reinigen Sie den Scooba-Filter und setzen Sie ihn wieder ein. Vergewissern Sie sich, dass der Filter korrekt eingesetzt ist. (Seite 17)
Behälter-Überprüfen-Leuchte 	Der Behälter ist nicht im Roboter.	Setzen Sie den Behälter in den Roboter ein und vergewissern Sie sich, dass der Behälter sicher verschlossen ist.
	Der Reinigungsvorgang ist abgeschlossen.	Entleeren Sie den Schmutzbehälter und den Reinigungslösungsbehälter. (Siehe Seite 23 für zusätzliche Fehlerbehebung)
	Die Pumpe muss angesaugt werden.	Bringen Sie die Scooba-Pumpe mit dem beiliegenden Saugball zum Ansaugen. (siehe Seite 24 für Einzelheiten)
Power-Leuchte (Rot)	Batterie ist entladen.	Laden Sie die Scooba-Batterie auf. (Seite 11)

## Steckengeblieben-Leuchte

Wenn Scooba steckengeblieben ist, teilt Ihnen der Roboter die Ursache des Problems mit, indem er „uh-oh“ und einige Pieptöne von sich gibt. Zählen Sie die Pieptöne nach dem „uh-oh“ und sehen Sie in der folgenden Tabelle nach, warum Scooba steckengeblieben ist. Normalerweise müssen Sie Scooba an einer anderen Stelle neu starten, wenn die Steckengeblieben-Leuchte aufleuchtet.

DE

Warnleuchte	Mögliche Ursache	Maßnahme
Steckengeblieben-Leuchte 	Eines der Räder von Scooba ist nicht am Boden. (1 Piepton)	Überprüfen Sie die Scooba-Räder. Drücken Sie jedes Rad nach oben und unten, stellen Sie den Roboter zurück auf den Boden und drücken Sie Clean.
	Das Vorderrad blockiert. (2 Pieptöne)	Vergewissern Sie sich, dass sich das Vorderrad frei drehen kann. Drücken Sie das Rad leicht nach oben und unten. Das Vorderrad kann leicht entfernt, gereinigt und wieder eingesetzt werden.
	Stoßleisten-Problem (3 Pieptöne)	Drücken Sie die Stoßleiste an, um sich zu vergewissern, dass sie sich nach innen und außen bewegt. Überprüfen Sie die Stoßleistenkanten auf Fremdkörper.
	Die Scooba-Abgrund-Sensoren sind verschmutzt oder gestört. (4 Pieptöne)	Reinigen Sie die Abgrund-Sensoren mit einem Baumwolltuch (siehe Seite 6 für die genaue Position der Sensoren). Die Abgrund-Sensoren befinden sich auf der Unterseite und sind zugänglich, indem Sie Scooba umdrehen.
	Linkes oder rechtes Rad gestört. (5 Pieptöne)	Überprüfen Sie die Scooba-Räder. Drehen Sie die Räder mit der Hand und prüfen Sie, ob diese über einen Widerstand verfügen. Wenn dies nicht der Fall ist oder wenn die Räder blockieren und Sie die Blockade nicht lösen können, kontaktieren Sie den iRobot-Kundendienst.

## Service-Codes

Scooba teilt Ihnen mit, dass etwas nicht in Ordnung ist, indem die Service-Leuchte aufleuchtet und ein viertöniger Alarm, gefolgt von einigen Pieptönen, ertönt.

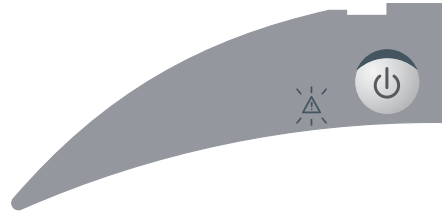

Sehen Sie in der folgenden Tabelle nach, um das Problem zu lösen. Besteht das Problem weiterhin, besuchen Sie [www.irobot.com/support](http://www.irobot.com/support).

Anzahl der Pieptöne nach dem Alarm	Vermutliche Ursache	Maßnahme
1	Pumpen-Fehlfunktion	Kontaktieren Sie den iRobot-Kundendienst.
2	Vakuum-Fehlfunktion	Kontaktieren Sie den iRobot-Kundendienst.
3	Batteriefehler	Kontaktieren Sie den iRobot-Kundendienst.
4	Ladegerät defekt	Kontaktieren Sie den iRobot-Kundendienst.
5	Batterie ist überhitzt	Vergewissern Sie sich, dass Scooba nicht kürzlich mit heißem Wasser gefüllt wurde oder an einem heißen Ort aufgeladen wurde. Warten Sie, bis Scooba und die Batterie wieder abgekühlt sind, und versuchen Sie es erneut.

## Behälter-Überprüfen-Leuchte – Fehlerbehebung

Normalerweise leuchtet die Behälter-Überprüfen-Leuchte am Scooba dann auf, wenn der Reinigungslösungsbehälter leer ist oder der Schmutzbehälter voll ist. Leuchtet die Behälter-Überprüfen-Leuchte auf und es liegt keine der beiden Ursachen vor, befolgen Sie diese Schritte, um den Fehler zu beheben:

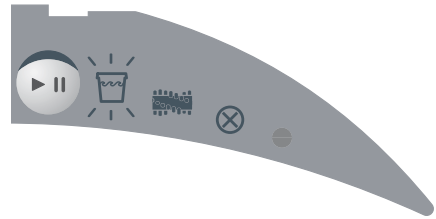

- 1 Überprüfen und reinigen Sie das Scooba-Lösungsventil mit einem feuchten Lappen.

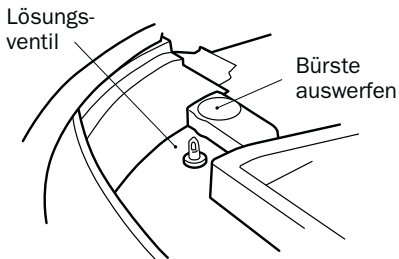

- 2 Vergewissern Sie sich, dass Batterie, Filter und Unterdrucköffnung korrekt eingesetzt sind und dass der Behälter vollständig geschlossen ist.

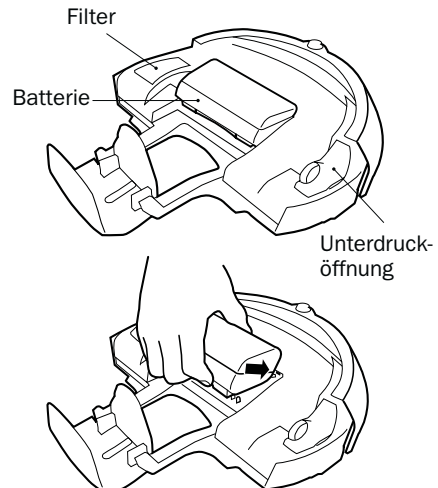

- 3 Füllen Sie den Reinigungslösungsbehälter mit ca. 250 ml kaltem Wasser, schütteln Sie ihn stark und leeren ihn wieder aus, um mögliche Fremdstoffe aus dem Behälter zu entfernen. Füllen Sie den Reinigungslösungsbehälter wieder mit Wasser und Scooba-Reinigungslösung oder Essig auf.

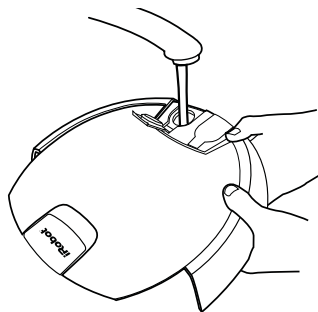

Wenn die Batterieklappen nicht in den vorgesehenen Aussparungen im Batteriefach sind, können der Behälter und die Roboterbodenplatte nicht richtig verbunden sein.

- 4 Vorbereitung der Scooba-Pumpe-** Das leistungsstarke Reinigungssystem von Scooba beinhaltet eine Pumpe, die die Reinigungslösung aus dem Flüssigkeitsbehälter auf Ihrem Boden verteilt. Um die Scooba-Pumpe zum Ansaugen zu bringen, befestigen Sie den beigelegten Saugball auf dem Lösungsventil. Pusten Sie 3 bis 4 Mal Luft durch das Scooba-Pumpensystem.

**DE**

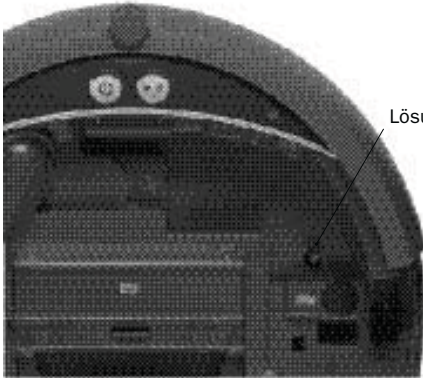

Lösungsventil

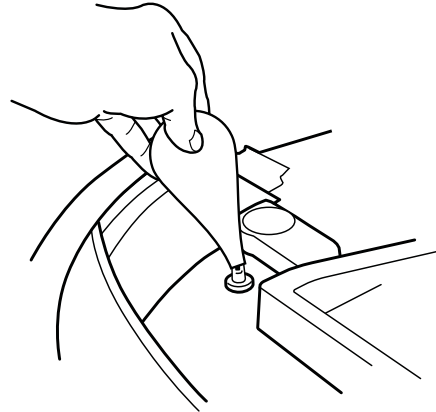

**Allgemeine Fehlerbehebung**

<b>Problem</b>	<b>Vermutliche Ursache</b>	<b>Maßnahme</b>
Scooba beginnt nicht mit der Reinigung.	Power ist ausgeschaltet.	Drücken Sie Power und dann Clean, um Scooba zu starten.
	Batterie ist entladen.	Laden Sie die Scooba-Batterie auf. (Seite 11)
	Batterie ist nicht korrekt eingelegt.	Entnehmen Sie die Batterie und vergewissern Sie sich, dass die Batterieklappen in den Aussparungen sind, bevor Sie den Scooba-Behälter schließen.
Übermäßiger Schaum tritt aus Scooba aus.	Im Behälter ist zu viel Reinigungslösung.	Leeren Sie den Reinigungslösungsbehälter und waschen Sie ihn gründlich aus. Achten Sie beim Wiederbefüllen darauf, dass Sie nur 60 ml der Scooba-Reinigungslösung einfüllen und dass Sie den Reinigungslösungsbehälter vollständig bis zum Rand mit Wasser füllen.
Der Reinigungskopf steht hervor und rastet nicht ein.	Der Reinigungskopf ist nicht straff genug um die Bürste gespannt.	Schieben Sie den Reinigungskopf bei geöffnetem Behälter heraus. Drücken Sie den Reinigungskopf komplett über die Bürste, bevor Sie ihn wieder an der richtigen Stelle einsetzen.

# Wichtige Sicherheitshinweise

**⚠ ACHTUNG: ÖFFNEN SIE KEINE ELEKTRONISCHEN TEILE VON SCOOPA, SEINER BATTERIE ODER DEM LADEGERÄT: DIESE ENTHALTEN KEINE DURCH DEN BESITZER WARTBAREN TEILE. ÜBERTRAGEN SIE REPARATURARBEITEN QUALIFIZIERTEM SERVICEPERSONAL. VERWENDEN SIE AUSSCHLIESSLICH EUROPÄISCHE STANDARD-STECKDOSEN (230 V WECHSELSTROM).**

**DE**

Gehen Sie immer sorgfältig mit Scooba um. Um das Verletzungs- oder Beschädigungsrisiko zu reduzieren, behalten Sie folgende Sicherheitsmaßnahmen immer im Kopf, wenn Sie Scooba vorbereiten, verwenden oder warten:

## **ALLGEMEINE SICHERHEITSVORKEHRUNGEN**

- Lesen Sie alle Sicherheits- und Bedienungsanweisungen durch, bevor Sie Scooba verwenden.
- Bewahren Sie die Sicherheits- und Bedienungshinweise für die Zukunft auf.
- Beachten Sie alle Warnhinweise in Bezug auf Scooba, Batterie und Ladegerät in der Bedienungsanleitung.
- Befolgen Sie alle Bedienungshinweise.
- Übertragen Sie alle nicht routinemäßigen Wartungsarbeiten qualifiziertem Servicepersonal.
- Während Scooba reinigt und nach Ende des Reinigungsvorgangs kann Ihr Boden rutschig sein. Die Trockenzeiten variieren.

## **SCOOPA-BATTERIE UND LADEVORGANG**

- Betreiben Sie Scooba ausschließlich mit der vom Hersteller angegebenen Energiequelle. Wenn Sie sich mit der Energiequelle in Ihrem Heim nicht sicher sind, kontaktieren Sie Ihr örtliches Energieversorgungsunternehmen.
- Verwenden Sie zum Laden ausschließlich europäische Standard-Steckdosen (230 V Wechselstrom). Das Produkt darf nicht mit einem Stromrichter verwendet werden. Bei Verwendung von Stromrichtern verfällt die Garantie sofort.
- Verwenden Sie ausschließlich das vom Hersteller mitgelieferte Ladegerät zum Aufladen.
- Verwenden Sie kein Ladegerät mit beschädigtem Kabel oder Stecker.
- Laden Sie ausschließlich in Innenräumen auf.
- Hantieren Sie niemals mit nassen Händen mit dem Ladegerät.
- Stecken Sie Scooba vor dem Reinigen immer ab.

## SCOOPA-BENUTZUNGSBESCHRÄNKUNGEN

- Scooba ist der nicht-gewerblichen Nutzung in Innenräumen vorbehalten.
- Verwenden Sie ausschließlich anerkannte Reinigungslösungen. Durch die Verwendung anderer Reinigungslösungen verfällt Ihre Garantie.
- Scooba ist kein Spielzeug. Stehen oder sitzen Sie nicht auf dem Gerät. Kleinkinder und Haustiere müssen beaufsichtigt werden, während Scooba reinigt.
- Nur mit einem feuchten Lappen reinigen. Schütten oder spritzen Sie kein Wasser auf Scooba.
- Verwenden Sie das Gerät nicht, um etwas Rauchendes oder Brennendes einzusaugen.
- Verwenden Sie das Gerät nicht, um Rückstände von Bleiche, Farbe oder Chemikalien einzusaugen.
- Heben Sie Dinge wie Kleidung, Papier, Leinen von Vorhängen oder Jalousien, Elektrokabel und alle zerbrechlichen Gegenstände vor dem Reinigen auf. Wenn das Gerät über ein Elektrokabel fährt und es einsaugt, besteht die Möglichkeit, dass ein Gegenstand von einem Tisch oder Regal fällt.
- Wenn der zu reinigende Raum einen Balkon hat, sollte eine physische Barriere errichtet werden, damit der Weg auf den Balkon versperrt ist und das Gerät sicher arbeiten kann.
- Verwenden Sie das Gerät nicht, um entflammbare Flüssigkeiten wie Benzin einzusaugen.
- Entfernen Sie immer die Batterie, bevor Sie das Gerät längere Zeit lagern oder transportieren.
- Verwenden Sie das Gerät nur bei normaler Zimmertemperatur. Frost oder extreme Hitze beschädigen Scooba.