



SOUNDCAST



**OUTCAST JUNIOR
BEDIENUNGSANLEITUNG**

Vielen Dank für den Kauf eines drahtlosen Produkts von Soundcast Systems. Soundcast Produkte bieten die hochwertigsten störungsfreien drahtlosen Audioübertragungssysteme, die heute zu bekommen sind.

ACHTUNG: BITTE LESEN SIE DIE ANWEISUNGEN IM HANDBUCH UND AUF DEM GERÄT. BEWAHREN SIE DIESE ANWEISUNGEN ZUM ETWAIGEN NACHSCHLAGEN AUF. BITTE BEHERZIGEN SIE ALLE WARNUNGEN UND BEFOLGEN SIE ALLE ANWEISUNGEN.

Dieses Gerät wurde so konstruiert und gefertigt, dass die persönliche Sicherheit gewährleistet ist. Eine unsachgemäße Benutzung kann zu elektrischen Schlägen oder Brandgefahr führen. Die Schutzvorrichtungen in diesem Gerät schützen Sie, wenn Sie die folgenden Verfahren für Installation, Benutzung und Wartung beachten. Dieses Gerät ist voll transistorisiert und enthält keine Teile, die vom Benutzer repariert werden können.



Stromversorgung über Wechselstrom-/Gleichstromadapter

Verwenden Sie nur den Wechselstrom-/Gleichstrom-Adapter oder das Netzkabel, der oder das von Soundcast Systems mitgeliefert wurde. Benutzen Sie keinen Ersatz-Wechselstrom-/Gleichstrom-Adapter. Die Verwendung des falschen Wechselstrom-/Gleichstrom-Adapters kann zu Schäden am Produkt führen und macht die Garantie ungültig.

WICHTIGE SICHERHEITSANWEISUNGEN

1. Lesen Sie die Anweisungen
2. Beherzigen Sie alle Warnungen.
3. Befolgen Sie alle Anweisungen.
4. Benutzen Sie dieses Gerät nicht im Wasser. Der Outcast Junior ist witterungsbeständig aber nicht wasserdicht. Es wird empfohlen, das Gerät nur zur Benutzung mit ins Freie zu nehmen. Bei Nichtbenutzung sollte es im Inneren eines Gebäudes gelagert werden.
5. Bei Benutzung des Gerätes im Freien wird empfohlen, es nur mit Batterien zu betreiben. Das Netzteil ist nur für die Verwendung in Räumen vorgesehen.
6. Nur mit einem trockenen Tuch reinigen.
7. Lüftungsöffnungen nicht verschließen. Entsprechend den Anweisungen des Herstellers installieren.
8. Nicht in der Nähe von Wärmequellen, wie Heizkörpern, Heizungsöffnungen, Öfen oder anderen Geräten (zum Beispiel Verstärkern) aufstellen, die Wärme erzeugen.
9. Die Sicherheitsfunktion des polarisierten Steckers oder Schutzkontaktsteckers nicht außer Kraft setzen. Bei einem polarisierten Stecker ist eine Zunge breiter als die andere. Ein Schutzkontaktstecker hat zwei Zungen und einen dritten Erdungsstift. Die breite Zunge, bzw. der dritte Stift dient Ihrer Sicherheit. Passt der mitgelieferte Stecker nicht in Ihre Steckdose, wenden Sie sich zwecks Austausch des Steckers an einen Elektriker. – Nur 110-Volt-Märkte
10. Schützen Sie das Netzkabel besonders an Steckern, Steckdosen und an der Stelle, an der es aus dem Gerät tritt, vor Betreten oder Einklemmen.
11. Verwenden Sie nur vom Hersteller spezifizierte Erweiterungs- und Zubehörteile.
12. Überlassen Sie alle Wartungsarbeiten qualifiziertem Personal. Servicearbeiten sind erforderlich, wenn das Gerät beschädigt wurde, etwa eine Beschädigung von Netzkabel oder Stecker, Flüssigkeiten, die ins Gerät gelaufen oder Gegenstände, die ins Gerät gefallen sind, Kontakt des Geräts mit Regen oder Feuchtigkeit, Gerät funktioniert nicht korrekt oder ist heruntergefallen.

SICHERHEITSVORKEHRUNGEN

	VORSICHT Stromschlaggefahr Nicht Öffnen	
UM DIE GEFAHR ELEKTRISCHER SCHLÄGE ZU MINDERN, DAS NETZTEIL NICHT MIT REGEN ODER FEUCHTIGKEIT IN BERÜHRUNG KOMMEN LASSEN. INNERHALB DEL GEHÄUSES LIEGEN GEFÄHRLICHE HOHE SPANNUNGEN AN. ÖFFNEN SIE DAS GEHÄUSE NICHT. ÜBERLASSEN SIE DIE WARTUNG QUALIFIZIERTEM PERSONAL.		



Das Blitzsymbol in einem gleichseitigen Dreieck soll den Benutzer auf das Vorhandensein einer nicht isolierten "gefährlichen Spannung" innerhalb des Gehäuses des Produkts aufmerksam machen, deren Größenordnung ausreicht, um Personen durch elektrischen Schlag zu gefährden.



Das Ausrufungszeichen in einem gleichseitigen Dreieck soll den Benutzer auf das Vorhandensein wichtiger Betriebs- und Wartungsanweisungen in den Unterlagen, die dem Gerät beiliegen, aufmerksam machen.

ACHTUNG:

Beim Austausch des eingebauten Netzteils oder eines mit Kabel angeschlossenen, trennbaren Netzteils muss ein Originalersatzteil oder ein vom Hersteller empfohlenes Ersatzteil verwendet werden.

UM ELEKTRISCHE SCHLÄGE ZU VERMEIDEN, MUSS DIE BREITE STECKERZUNGE MIT DER BREITEN BUCHSE ÜBEREINSTIMMEN, GANZ EINSTECKEN (nur 110-Volt-Märkte)

Der OutCast Junior arbeitet mit einer aufladbaren 12 Volt Nickelmetall-Hydriddatterie für Gleichstrombetrieb. **Bitte beachten Sie vor der Benutzung folgende Sicherheitshinweise.** Bitte beachten Sie, dass die Batterie vor der ersten Benutzung geladen werden muss.

SICHERHEITSANWEISUNGEN FÜR NI-MH BATTERIEN

Missbrauch kann zu Kurzschluss der Batterien, zum Schmelzen des Isolators und zu Schäden an Sicherheitsventilen oder Sicherheitsmechanismen und damit zu Auslaufen, Erhitzung oder Bruch führen. Bitte beachten Sie bei Benutzung der Batterien folgende Vorkehrungen.

- Batterien nicht ins Feuer werfen oder hohen Temperaturen aussetzen.
- Die Batterien auf keinen Fall mit umgekehrter Polung einsetzen.
- Wenn die Verbindung zum Ladegerät nicht korrekt funktioniert, legen Sie die Batterie nicht gewaltsam ein, sondern überprüfen Sie die Ausrichtung der Plus- und Minuspole.
- Schließen Sie die Batterien nicht unmittelbar an Netz- oder 12-Volt-Autosteckdosen an.
- Verbinden Sie den Plus- und Minuspol nicht mit Metall, beispielsweise mit Drähten. Lagern oder transportieren Sie Batterien nicht zusammen mit Metallhalsbändern, usw.
- Die Batterie nicht zerlegen oder modifizieren.
- Nicht direkt an der Batterie löten.
- Zum Laden nur das eingebaute Ladegerät verwenden.
- Konstruktionsbedingt setzt diese Batterie interne Gase frei. Aus diesem Grund den Pluspol nicht verändern.
- Diese Batterie enthält eine alkalische Flüssigkeit. Wenn diese Flüssigkeit in die Augen gelangt, kann das zum Verlust des Augenlichts führen. Die Augen ohne zu reiben sofort mit klarem Wasser spülen und einen Arzt aufsuchen.
- Die Batterie nicht benutzen, wenn Sie Anzeichen von Undichtigkeit, Veränderungen von Farbe oder Form oder andere äußerliche Veränderungen aufweist.
- Die Batterie nicht feucht werden oder mit Wasser in Berührung kommen lassen. Dies kann zu Hitzebildung oder Korrosion führen.
- Den Umhüllungsschlauch nicht entfernen. Dabei kann es zu Kurzschluss der Batterie und zu Undichtigkeit oder Erhitzung kommen.
- Lagern Sie die Batterie außer Reichweite von Kindern.
- Wenn die Batterie zum Zeitpunkt des Kaufs korrodiert ist, Hitze erzeugt oder andere abnorme Zeichen aufweist, bringen Sie sie bitte zum Händler zurück, ohne sie zu benutzen.
- Wenn Sie die Batterie nicht benutzen oder das Gerät über einen längeren Zeitraum nicht verwenden, nehmen Sie die Batterie aus dem Gerät und lagern Sie sie an einem trockenen Ort bei einer Temperatur zwischen -20°C und +35°C. Dies verhindert Auslaufen, Korrosion und eine Verringerung der Leistung und Lebensdauer der Batterie.
- Nicht gewaltsam auf die Batterie einwirken oder sie werfen. Dies kann zu Auslaufen oder Erhitzung führen.
- Die Batterie nicht direkter Sonneneinstrahlung aussetzen, im heißen Fahrzeug aufbewahren, vor Öfen oder an andere heiße Stellen legen. Dies kann zum Auslaufen der Batterie führen. Außerdem können dadurch Leistung und Lebensdauer der Batterie beeinträchtigt werden

Sollten Sie weitere Fragen zu Installation oder Benutzung Ihrer Soundcast Produkte haben, wenden Sie sich an Soundcast per E-Mail unter: info@soundcast.eu

Folgende Artikel sind in dieser Packung enthalten:

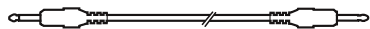

3,5 mm Mini/Mini Kabel

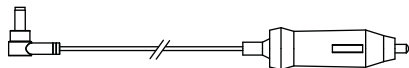

12 Volt Auto-Anschlussadapter

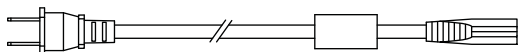

Netz Kabel für Netzteil des Outcast Junior



Wechselstrom-/Gleichstromnetzteil für Outcast Junior

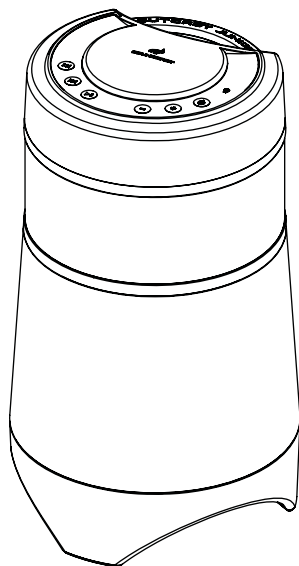

Outcast Junior

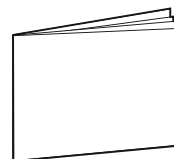

Benutzerhandbuch

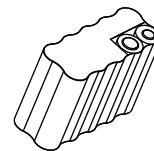

12 Volt Akkupack

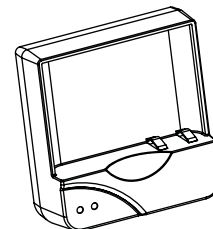

Ladegerät

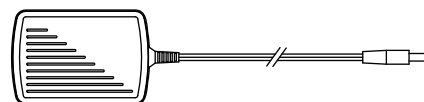
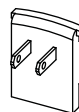

Wechselstrom-/Gleichstromnetzteil für Ladegerät mit Wechselstrom-Adapterclip

Hinweis: Bei einigen Modell wird der Sender mit dem Outcast Junior geliefert. Wenn Ihr Gerät mit einem Sender geliefert wurde, informieren Sie sich bitte im separaten Senderhandbuch über korrekte Einrichtung und Benutzung des Senderzubehörs.

Stromversorgung des Outcast Junior

Der Outcast Junior arbeitet mit 3 verschiedenen Stromquellen.

1. 12 Volt Akku
2. Wechselstrom-/Gleichstromnetzteil
3. 12 Volt-Stromversorgung im Auto

Laden der Batterie und Batteriebetrieb

Hinweis: Die Batterie muss vor der ersten Benutzung geladen werden.

Wechselstrom-Clip in Wechselstrom-/Gleichstromadapter stecken, wie gezeigt.

1. Wechselstrom-Clip in das Ladegerät einsetzen, darauf achten, dass die beiden Laschen mit den beiden Schlitzen übereinstimmen, wie gezeigt.
2. Den Wechselstrom-Clip nach unten schieben, bis er hörbar einrastet.
3. Zum Entfernen des Wechselstrom-Clips die Auslöselasche nach unten drücken.

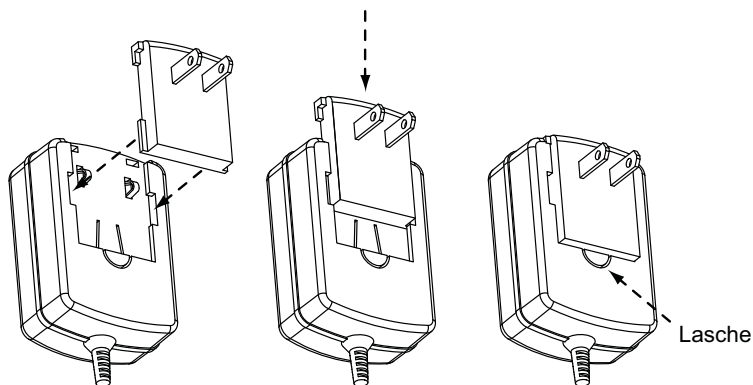

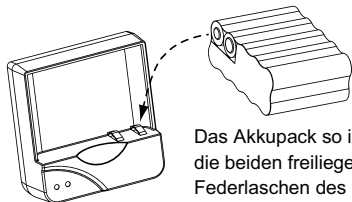

Das Akkupack so in das Ladegerät einsetzen, dass die beiden freiliegenden Batterien Kontakt mit den Federlaschen des Ladegeräts haben.

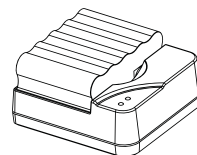

Vergewissern Sie sich, dass der Sockel auf einer ebenen Fläche liegt, während die Batterien geladen werden.

- * Gleichstromstecker in Ladegerät stecken.
- * Wechselstrom-Netzteil an Wandsteckdose anschließen.
- * Batterie in Ladegerät einlegen.
- * Das Ladegerät ist mit zwei Leuchten versehen (rot und grün).
- * Wenn keine Batterie in das Ladegerät eingelegt ist, leuchtet keine der Lampen.
- * Sobald die Batterie ins Ladegerät eingelegt ist, leuchtet die rote Lampe, um anzuzeigen, dass geladen wird.
- * Sobald die Batterie voll geladen ist, erlischt die rote Lampe und die grüne Lampe leuchtet auf. Das heißt, dass die Batterie betriebsbereit und voll geladen ist. Die normale Ladezeit beträgt 6 bis 8 Stunden.

Achtung: Blinkende Lampen

- * Wenn die rote und die grüne Lampe anhaltend abwechselnd blinken – rot, grün, rot, grün: lässt dies auf einen Batteriefehler schließen. Versuchen Sie, die Batterie wieder ins Ladegerät einzusetzen. Wenn der normale Betrieb nicht wieder aufgenommen wird, wenden Sie sich an den Soundcast Kundendienst.

Batteriebetrieb

- * Um die aufgeladene Batterie in den Outcast Junior einzulegen, drehen Sie das Gerät auf die Seite.
- * Drehen Sie die beiden Haltetaschen und entfernen Sie den Batteriedeckel, wie unten gezeigt.
- * Setzen Sie die Batterie in den Gummihalter im Batteriedeckel ein. Vergewissern Sie sich, dass die Batteriekontakte so ausgerichtet sind, dass sie mit den Kontakten im Batteriefach des Outcast Junior übereinstimmen.
- * Setzen Sie Batterie und Batteriedeckel in den Outcast Junior ein. Drehen Sie die Haltetaschen wieder in die Verriegelungsposition.
- * Das Gerät ist nun bereit für den Betrieb im Batteriemodus.

1. Drehen Sie die beiden Haltetaschen und entfernen Sie den Batteriedeckel

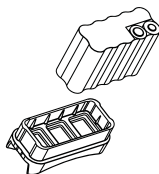
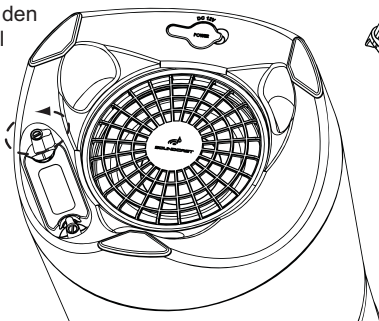

2. Setzen Sie die geladene Batterie in die Unterseite des Batteriedeckels ein. Beachten Sie die freiliegenden Batterien.

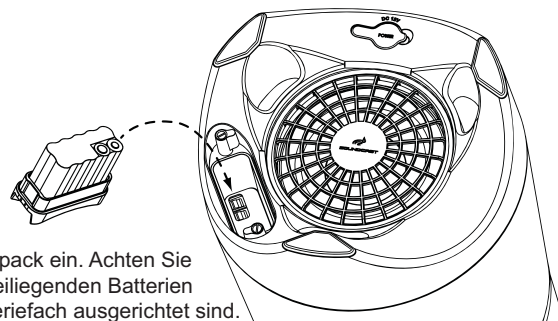

3. Setzen Sie das Batteriepack ein. Achten Sie darauf, dass die beiden freiliegenden Batterien an den Kontakten im Batteriefach ausgerichtet sind.

Batteriesparfunktion

Der Outcast Junior arbeitet je nach Lautstärkeeinstellung in zwei verschiedenen Leistungsstufen. So kann das Gerät bei geringerer Lautstärke die Batterielebensdauer maximieren und bei höherer Lautstärke mehr Leistung bereitstellen. Im Batteriesparmodus arbeitet das Gerät bis zu 18 Stunden mit einer Ladung. Bei höherer Lautstärke beträgt die Batterielebensdauer 4 bis 7 Stunden mit einer Ladung.

Beim ersten Einschalten befindet sich das Gerät im Batteriesparmodus. Wenn Sie die Lautstärke erhöhen, sehen Sie, dass ab einer bestimmten Stufe die grüne Power-LED und/oder die blaue Verbindungs-LED in rascher Folge grün, blau-grün und blau zu blinken beginnen. Dies zeigt an, dass Sie die Stufe für den Stromsparmodus überschritten haben und sich nun im Hochleistungsmodus befinden. Um wieder in den Stromsparmodus zu wechseln, verringern Sie einfach die Lautstärke, bis das Blinken aufhört. Die LED blinkt nur während des Einstellens der Lautstärke und wechselt nach wenigen Sekunden wieder in den normalen Zustand. Wenn Sie den Wechselstrom- oder den 12-Volt-Autoadapter benutzen, zeigt das Blinken der LED lediglich an, dass Sie in eine höhere Leistungsstufe gewechselt haben.

Hinweis: Der Outcast Junior speichert nach dem Ausschalten die aktuelle Lautstärkeeinstellung. Die zuletzt gewählte Lautstärke wird beim erneuten Einschalten wieder eingestellt.

Wechselstrom-/Gleichstrombetrieb (nur in Räumen empfohlen)

- * Wechselstrom-Netzkabel an Netzteil anschließen.
- * Gleichstromadapter vom Netzteil an Outcast Junior anschließen.
- * Wechselstrom-Netzkabel an Wandsteckdose anschließen.

Betrieb über 12 Volt Auto-Stromversorgung

- * 12 Volt Auto-Stromversorgungskabel in 12 Volt Autosteckdose und Gleichstromstecker an Outcast Junior anschließen.

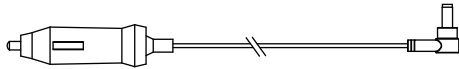

12 Volt Auto-Anschlussadapter

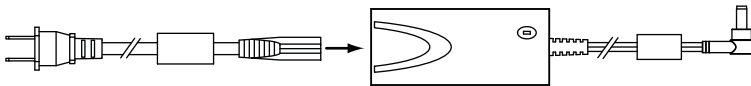

Wechselstromnetzkabel wird an Wechselstrom-/Gleichstromnetzteil angeschlossen

Die Gummiabdeckung anheben, um das Wechselstrom-/Gleichstromnetzteil oder den 12-Volt-Adapter anzuschließen

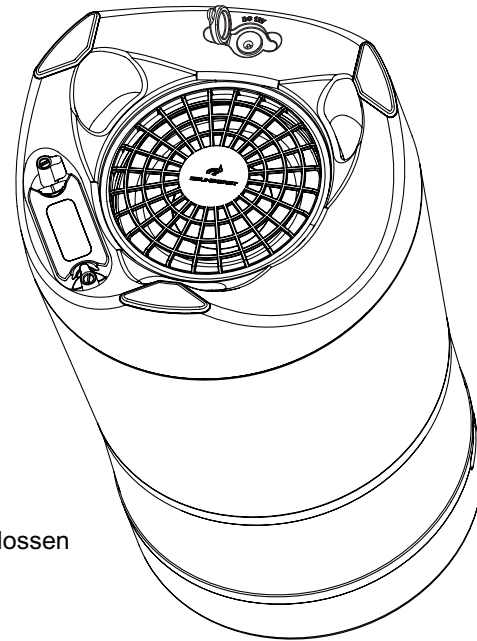

Musikwiedergabe mit dem Outcast Junior

Der Outcast Junior gibt Musik von zwei verschiedenen Eingangsquellen wieder.

1. Drahtlose Wiedergabe von einem Soundcast Sender.
2. Drahtgebundene Wiedergabe vom Hilfseingangsanschluss am Outcast Junior.

Drahtlose Wiedergabe von einem Soundcast Sender

*Einrichten eines Senders siehe Handbuch des Soundcast Senders.

* Beachten Sie, dass jeder Soundcast Sender einen Kanalwahlschalter (Kanal 1, 2 oder 3) hat. Der Kanalwahlschalter des Outcast Junior muss auf den gleichen Kanal eingestellt sein, wie der Sender.

* Der Kanalwahlschalter des Outcast Junior befindet sich unter der Gummiabdeckung oben links am Gerät. Die Gummiabdeckung ist mit "Aux in" und "Channel 1 2 3" beschriftet. Öffnen Sie die Abdeckung, indem Sie die kleine Lasche unten an der Abdeckung ergreifen. Ziehen Sie vorsichtig nach oben, nicht nach außen. Die Abdeckung ist am Gerät befestigt, achten Sie also darauf, dass die Abdeckung nicht vom Gerät abgerissen wird. Wählen Sie, wenn die Abdeckung geöffnet ist, die zum Sender passende richtige Kanalwahlschalteneinstellung.

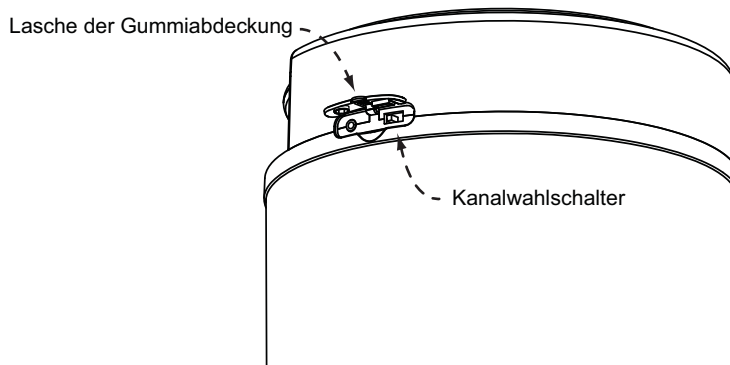

* Schalten Sie das Gerät ein, indem Sie den Schalter im oberen Tastenfeld drücken.

* Zunächst leuchtet eine grüne Lampe auf, die dann auf blau wechselt. Die Lampe befindet sich oben rechts im Tastenfeld unter einem Antennensymbol.

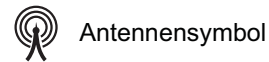
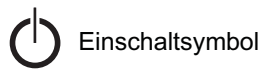

Wenn die Lampe nicht auf blau wechselt, hat das Gerät keine Verbindung zum Sender. Ändern Sie die Einstellung des Kanalwählschalters, bis die Lampe auf blau wechselt. Wenn die Kanäle gleich sind und die Einheit noch immer keine Verbindung hat, versuchen Sie einen anderen Kanal am Sender und stellen Sie den Outcast Junior auf die neue Kanaleinstellung des Senders ein. Leuchtet die blaue Verbindungslampe noch immer nicht, versuchen Sie, das Gerät näher an den Sender zu bewegen, bis die Lampe blau leuchtet.

Sobald der Kanal ausgewählt, drücken Sie die Gummiabdeckung wieder richtig in die Vertiefung. Wenn die Abdeckung nicht richtig angeedrückt wird, kann Wasser in den Schalter eindringen und mögliche Ausfälle des Geräts verursachen.

Wenn die Audioquelle beim Einschalten ebenfalls eingeschaltet ist, ertönt die Wiedergabe nach kurzer Zeit mit der werksseitig eingestellten Lautstärke.

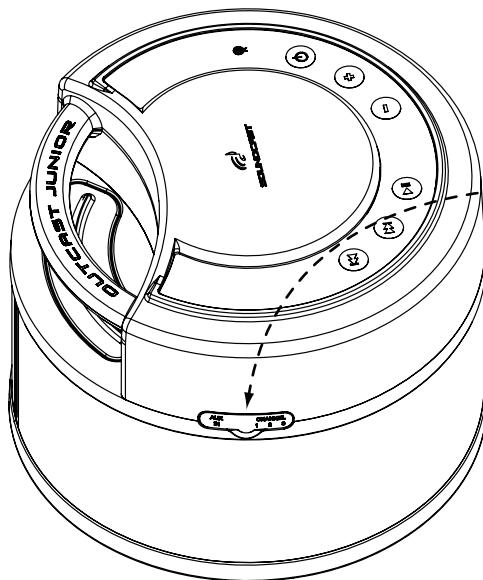

Vergewissern Sie sich nach Einstellung des Kanals oder Verwendung des Hilfeingangs, dass die Gummiabdeckung wieder korrekt angeedrückt wurde, sodass sie dicht sitzt und mit der Gehäuseaußenseite bündig ist.

Tastenfunktionen bei Verwendung des Outcast Junior mit dem Soundcast Sender

** Die Funktionen Wiedergabe/Pause und Titel stehen bei Verwendung mit dem iCast Sender beim iPod zur Verfügung. Sie funktionieren auch bei vielen anderen PC-Mediaplays, wenn diese mit dem USB-Anschluss an einen UAT-Sender verwendet werden. Die Befehle Wiedergabe/Pause und Titel stehen bei MAC-Computern nicht zur Verfügung, die Audiowiedergabe funktioniert jedoch.



Titel zurück **



Ein-/Ausschalten



Titel vorwärts **



Lautstärke erhöhen



Wiedergabe/Pause **

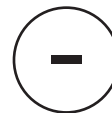

Lautstärke niedriger

Drahtgebundene Wiedergabe vom Hilfseingangsanschluss

Der Hilfseingangsanschluss befindet sich unter der Gummiabdeckung oben links am Gerät. Die Gummiabdeckung ist mit "Aux in" und "Channel 1 2 3" beschriftet. Öffnen Sie die Abdeckung, indem Sie die kleine Lasche unten an der Abdeckung ergreifen. Ziehen Sie vorsichtig nach oben, nicht nach außen. Die Abdeckung ist am Gerät befestigt, achten Sie also darauf, dass die Abdeckung nicht vom Gerät abgerissen wird. Sobald die Abdeckung angehoben ist, stecken Sie einen Stecker des 3,5mm Mini/Mini Kabels in die Ausgangsbuchse des Quellgerätes. Stecken Sie den anderen Stecker des Kabels in die Hilfseingangsbuchse am Outcast Junior.

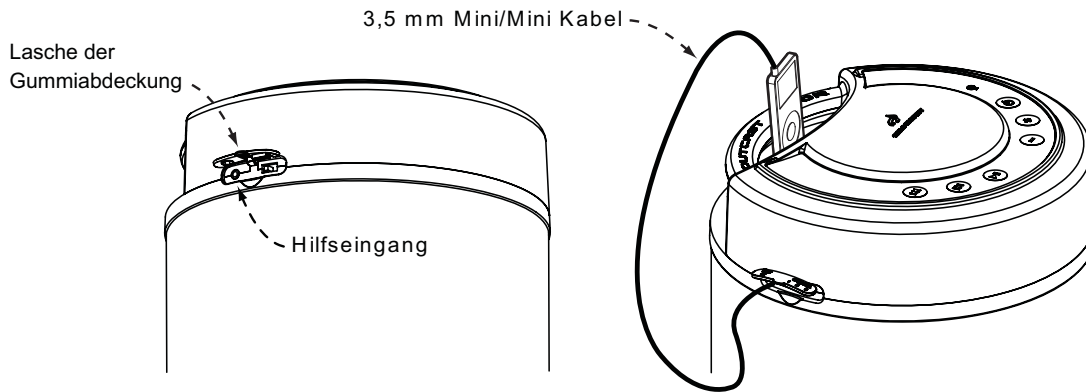

Durch Anschließen eines Mini-Steckers an die Hilfseingangsbuchse des Outcast Junior wird die drahtlose Funktion deaktiviert und die Wiedergabe erfolgt nur von diesem lokalen Eingang aus. Um wieder zur drahtlosen Funktion zurückzukehren, ziehen Sie einfach den Mini-Stecker heraus und drücken Sie die Gummiabdeckung wieder in die Vertiefung.

Schalten Sie bei angeschlossenem Mini-Stecker das Gerät durch Drücken der Einschalttaste ein. In diesem Modus leuchtet eine grüne LED oben rechts im Tastenfeld.

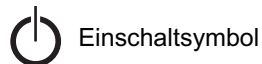

Einschaltsymbol



LED

Schalten Sie das Quellgerät ein und drücken Sie am Quellgerät auf Wiedergabe. Wenn Ihr Quellgerät einen Lautstärkeregler hat, wird empfohlen, die Lautstärke des Quellgeräts auf etwa $\frac{3}{4}$ bis volle Lautstärke aufzudrehen. Dadurch haben die Lautstärkeregler des Outcast Junior einen größeren Lautstärkeeinstellbereich.

Hinweis: Erfolgt die Wiedergabe bei geringer Lautstärke verzerrt, drehen Sie die Lautstärke des Quellgeräts herunter, bis die Verzerrung verschwindet.

Tastenfunktionen bei Verwendung des Outcast Junior mit dem Hilfseingang

** Bei Verwendung des Hilfseingangs am Outcast Junior sind die Funktionen Wiedergabe/Pause, Titel vorwärts und Titel rückwärts deaktiviert und stehen beim Quellgerät nicht zur Verfügung.



Deaktiviert **



Ein-/Aussschalten



Deaktiviert **



Lautstärke erhöhen



Deaktiviert **

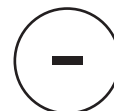

Lautstärke niedriger

Einrichten von 2 Outcast Juniors für die Wiedergabe von einem Sender aus

Zwei Outcast Juniors können von einem Sender angesteuert werden. Sie können auf zwei Arten konfiguriert werden:

1. Jedes Gerät ist ein individuelles Stereogerät, das auf jedem Gerät rechts und links wiedergibt
2. Jedes Gerät wird als Teil eines Stereopaars (links oder rechts) eingerichtet

Hinweis: Diese Funktion steht nur bei Verwendung eines drahtlosen Senders zur Verfügung. Sie können diese Funktion nicht bei Wiedergabe über den Hilfseingangsanschluss verwenden.

Jedes Gerät als individuelles Stereogerät

Um beide Outcast Juniors zusammen, jeweils als individuelle Stereogeräte zu verwenden, wählen Sie einfach bei beiden Outcast Juniors denselben Kanal. Befolgen Sie die gleichen Schritte, wie bei der drahtlosen Wiedergabe über einen Soundcast Sender.

Jedes Gerät als Teil eines Stereopaars

Zur Wiedergabe von beiden Outcast Juniors als Stereopaar erfolgt die Konfiguration wie folgt: Stellen Sie beide Geräte auf den gleichen Kanal ein, wie den Sender. Befolgen Sie die gleichen Schritte, wie bei der drahtlosen Wiedergabe über einen Soundcast Sender.

Um ein Gerät als linken Lautsprecher zu konfigurieren, drücken Sie die Einschalttaste, um das Gerät einzuschalten. Sobald die blaue Verbindungslampe aufleuchtet, drücken und halten Sie sofort die Tasten "+", "-" und "Titel zurück". Die Lampe leuchtet grün. Sie können nun beide Tasten loslassen. Das Gerät ist nun als Lautsprecher nur für den linken Kanal konfiguriert.

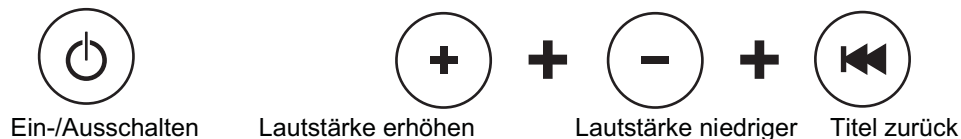

Um ein Gerät als rechten Lautsprecher zu konfigurieren, drücken Sie die Einschalttaste, um das Gerät einzuschalten. Sobald die blaue Verbindungslampe aufleuchtet, drücken und halten Sie sofort die Tasten "+", "-" und "Titel vorwärts". Die Lampe leuchtet grün. Sie können nun beide Tasten loslassen. Das Gerät ist nun als Lautsprecher nur für den rechten Kanal konfiguriert.

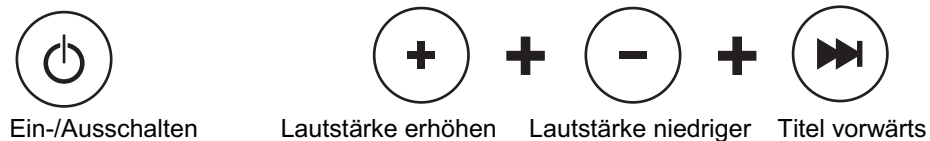

Um ein Gerät wieder als Stereogerät zu konfigurieren, drücken Sie die Einschalttaste, um das Gerät einzuschalten. Sobald die blaue Verbindungslampe aufleuchtet, drücken und halten Sie sofort die Tasten "+", "-" und "Wiedergabe/Pause". Die Lampe leuchtet grün. Sie können nun beide Tasten loslassen. Das Gerät ist nun als Stereolautsprecher konfiguriert.



Hinweis: Nach dem Einschalten des Gerätes ist der Konfigurationsänderungsmodus nur 15 Sekunden aktiv. Nach 15 Sekunden müssen Sie das Gerät aus- und wieder einschalten, um wieder in den Konfigurationsänderungsmodus zu gelangen. Sobald das Gerät auf links, rechts oder Stereo umgestellt wurde, speichert es beim Ausschalten die letzte Einstellung. Sie müssen also keine Schritte wiederholen, es sei denn, Sie möchten die Konfiguration gegenüber der letzten Einstellung ändern.

Für Garantieservice wenden Sie sich bitte an Ihren SoundCast Händler oder:

SoundCast Systems Europe
Ter Heidelaan 50A
B-3200 Aarschot
Belgien

info@soundcast.eu
www.soundcastsystems.com

Mac und iPod sind in den USA und anderen Ländern eingetragene Markenzeichen von Apple Computers, Inc.